

ハンカチも収納できちゃう♪

# ティッシュケース

でき上がり寸法 / 13×9cm

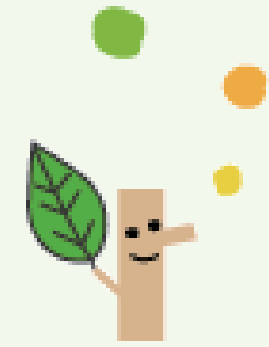

## ★材料

A布 . . . . . 60×15cm

ワッペン (お好みで) . . . . . アイロン接着タイプ

装飾テープ (レースなど) . . . . . 60cm

## ★裁断図



\* 単位は全て cm です。

\* 数字は全て縫い代1cmを含んでいます。

\* ←→ は布目の“たて方向”を表しています。

\*  $\left\{ \begin{array}{l} \text{---} \text{---} \text{---} = \text{山折り} \\ \text{---} \text{---} \text{---} = \text{谷折り} \end{array} \right\}$  を表しています。

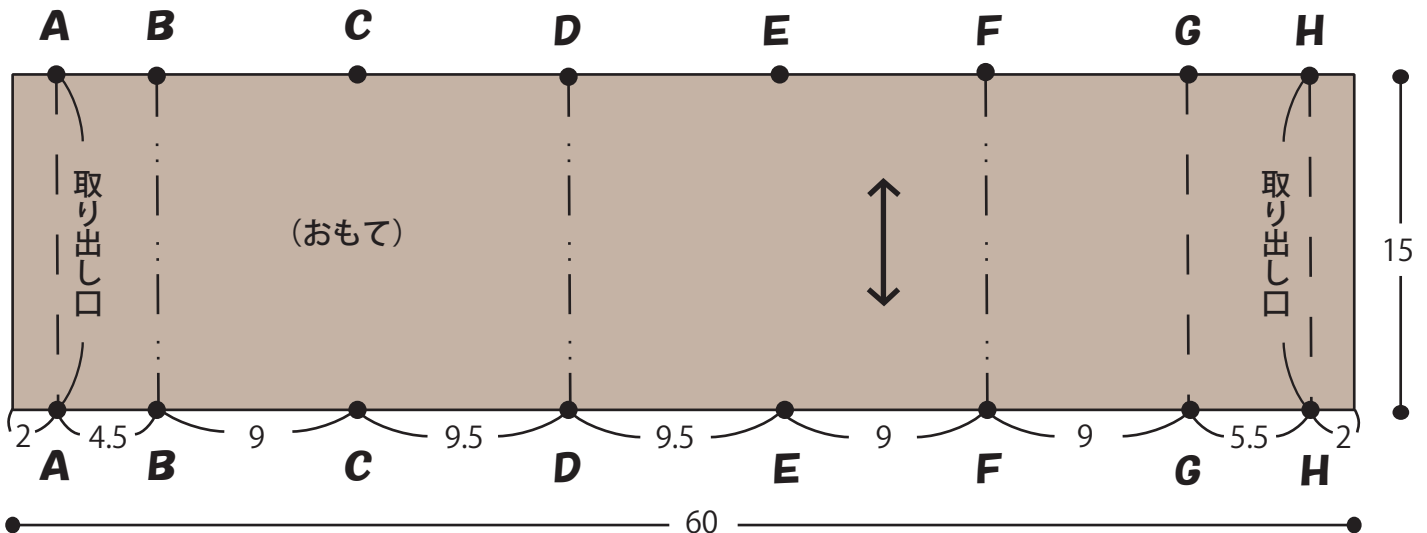

# ★作り方

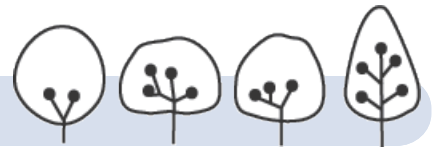

1. 取り出し口を1cmの三つ折りにして縫う。

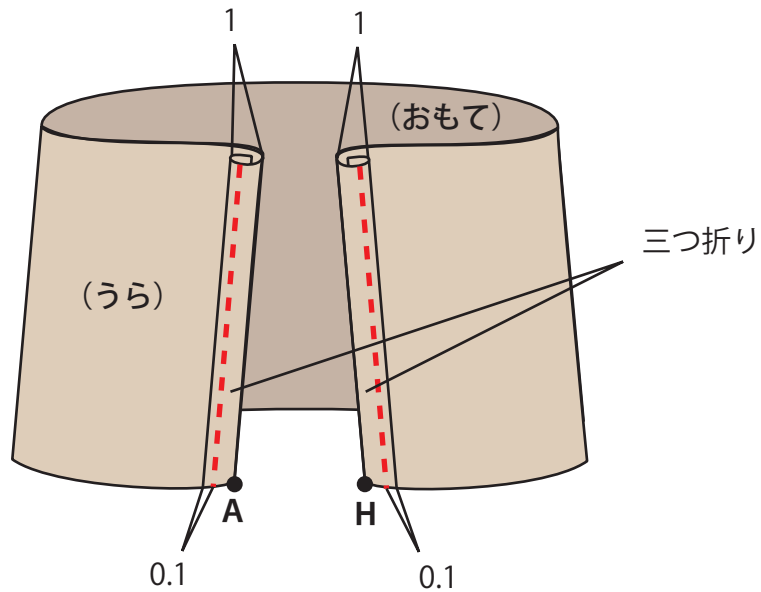

2. ワッペン・装飾テープをつけ、B・D・F・Gを指定の折り方で折る。

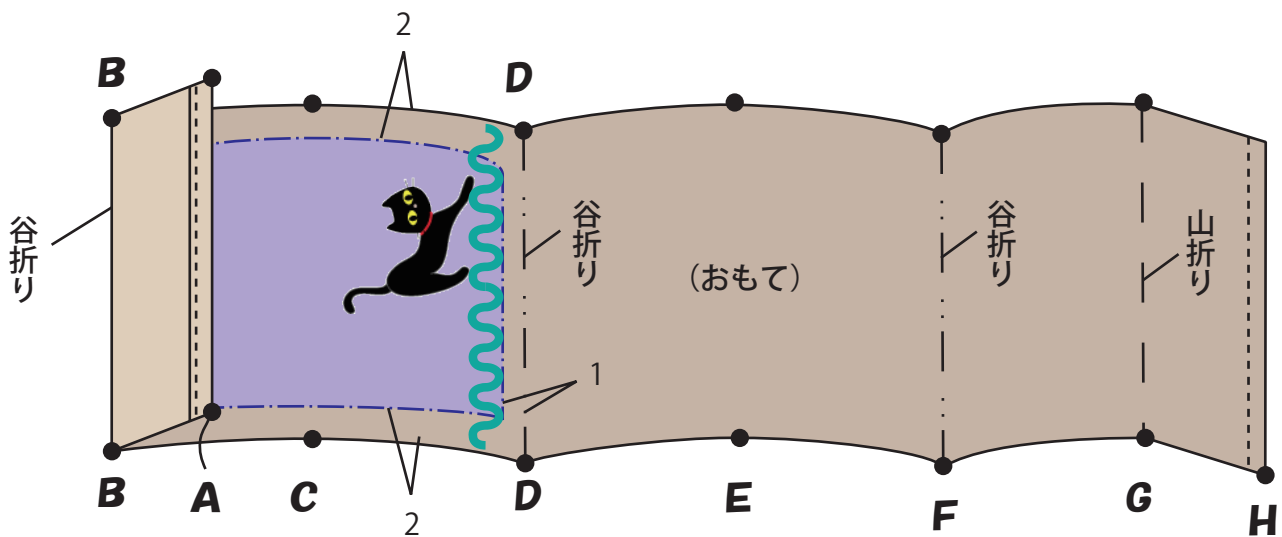

※  は装飾ができる範囲  
ワッペンはB-BとD-Dから1cm、  
B-Dから2cm内側に貼ろう！



### 3. 取り出し口のAとHを1cm重ね、まち針で留める。

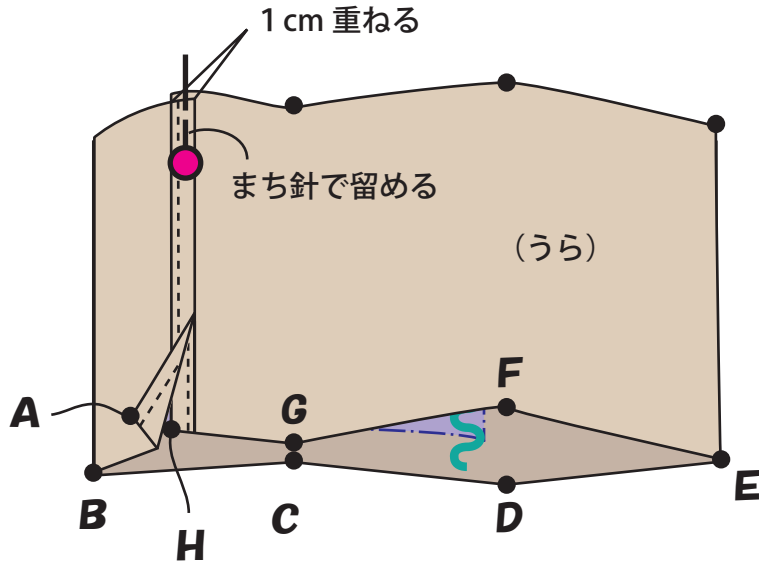

### 4. BにFが重なるように合わせ、脇線を縫う。

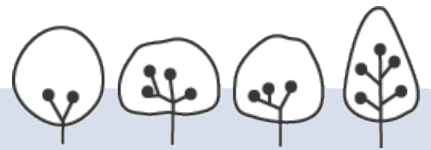
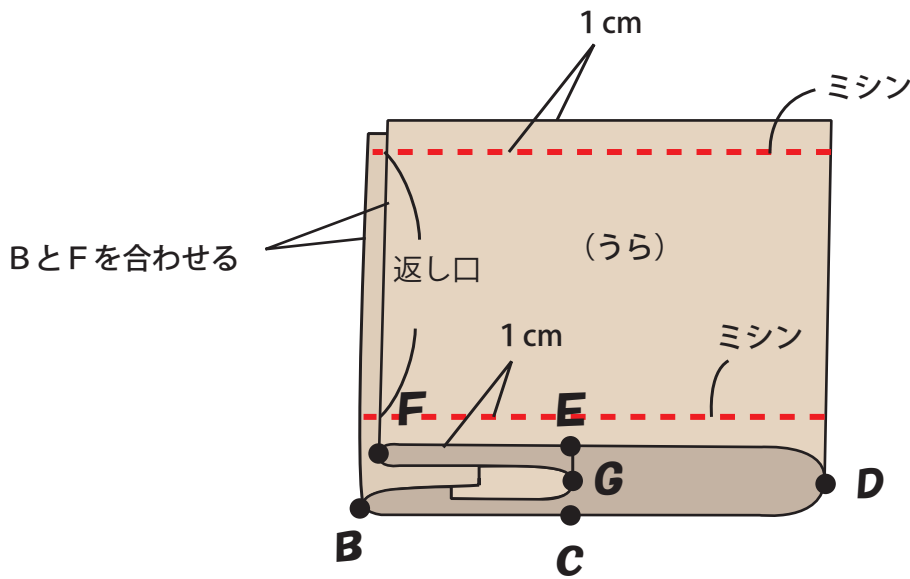

### 5. 表側にひっくり返す。

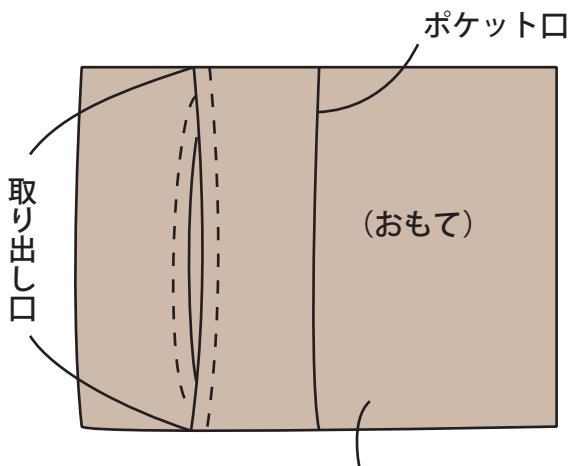

完成!

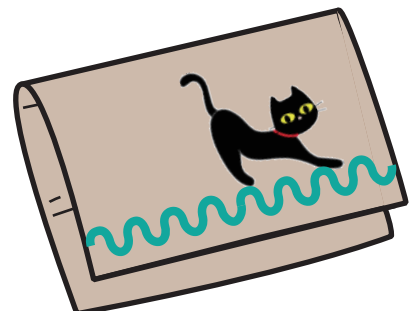

返し口と取り出し口を使って表側にひっくり返す。